

LASTRE IN  
POLICARBONATO



ELYSOL

ELYPPLAST



LAMINATI IN  
VETRORESINA

**ELYSOL**<sup>®</sup>

**LASTRE IN POLICARBONATO**

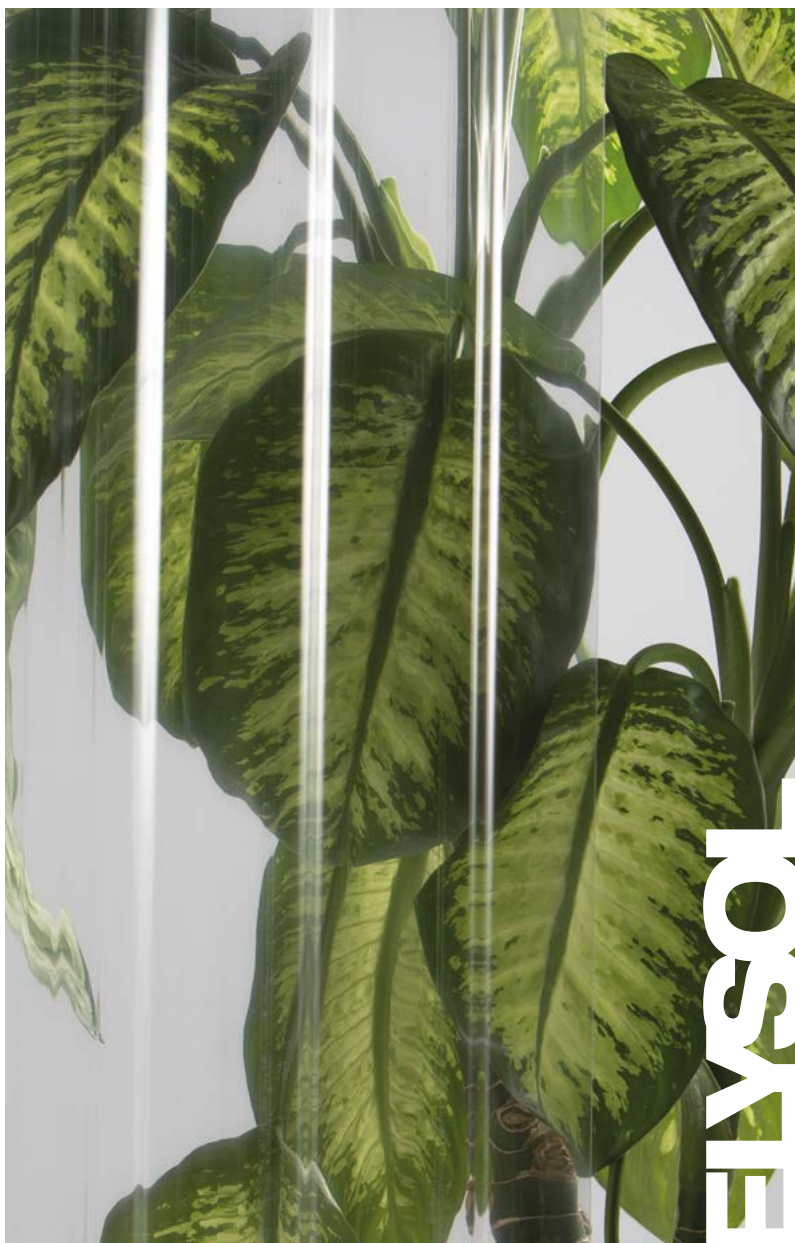

**Lastre ondulate e grecate dall'eccezionale trasparenza.**

Il polycarbonato compatto, prodotto termoplastico, è leggero e totalmente trasparente, simile al vetro ed assicura un elegante effetto estetico. La superficie esterna è protetta dai raggi UV, resistente agli urti e presenta buone performance di reazione al fuoco.

Le lastre in polycarbonato trovano utilizzo in ambito industriale ed agricolo, sia in copertura che in tamponamento verticale, e sono spesso utilizzate nell'ambito del design ed architetture d'interni.



**LASTRE RETTE ONDULATE**



**LASTRE RETTE GRECATE**



Massima trasparenza



Leggerezza



Resistenza ai raggi uv



Reazione al fuoco



Alta resilienza agli urti



Facile manovrabilità

# ELYPLAST®

## LAMINATI IN VETRORESINA

**Lastre e rotoli traslucidi o opachi, ondulati o grecati, dalla massima resistenza.**

Lastre e rotoli prodotti per laminazione in continuo con stratificazione di resina poliesteri e rinforzo in fibra di vetro (PRFV).

Prodotto termoindurente, è disponibile in versione traslucida o opaca ed è caratterizzato da grande resistenza meccanica, leggerezza, facile lavorabilità e lunga durata, per utilizzo in edifici industriali, residenziali ed agricoli.

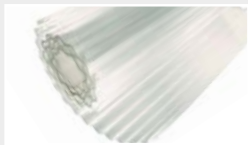

**ROTOLI PIANI E ONDULATI**



**LASTRE RETTE TRANSLUCIDE ONDULATE E GRECATE**



**LASTRE RETTE OPACHE ONDULATE E GRECATE**



ELYPLAST



Resistenza meccanica



Bassa dilatazione termica



Resistenza agli agenti atmosferici



Resistenza a corrosione



Facile manovrabilità



Lunga durata

# LASTRE IN **POLICARBONATO**

Massima trasparenza per un piacevole passaggio della luce, sia in contesti di capannoni agricoli e industriali, che per esigenze residenziali, con la sicurezza di un'ottima resistenza agli urti, alle intemperie e con buoni requisiti di reazione al fuoco.

ELYSOL

## CAMPI DI IMPIEGO:



Costruzioni agricole



Allevamenti



Edifici industriali



Serre



Costruzioni residenziali



Fai da te

## APPLICAZIONI **ELYSOL**

Elysol è un prodotto assai versatile, leggero e trasparente, in grado di fornire un'illuminazione naturale ove posato, sia in copertura che in tamponamento a parete.

Grazie alle sue caratteristiche di trasparenza e resistenza agli urti, Elysol è largamente impiegato in edilizia nei settori industriale ed agricolo, per la realizzazione di coperture e tamponamenti verticali, lucernari, serre, passaggi tunnel, porticati, tettoie e pensiline.



## ELYSOL: CARATTERISTICHE DEL PRODOTTO

Le lastre in polycarbonato compatto grecato ed ondulato Elysol sono protette su uno o due lati dai raggi UV e caratterizzate da forte resilienza, leggerezza, versatilità e resistenza agli agenti atmosferici; hanno inoltre buoni requisiti di reazione al fuoco ed un'eccezionale capacità di trasmissione della luce.

Leggero e semplice da maneggiare, Elysol può essere agevolmente posato anche su strutture leggere, pur assicurando importanti valori di carico in pressione e depressione.

La sua trasparenza permette una piacevole illuminazione naturale all'intero degli ambienti, consentendo un elevato livello di comfort.

Elysol presenta un'elevata resistenza agli urti accidentali.

## ELYSOL: FINITURA TRASPARENTE O OPALINA

Le lastre Elysol in polycarbonato compatto grecato ed ondulato sono disponibili in versione totalmente trasparente, dal piacevole effetto estetico ed in grado di massimizzare la trasmissione della luce solare all'interno dell'edificio. Il passaggio della luce è funzionale alla crescita di determinate tipologie di piante in serra o ideale per la realizzazione di settori trasparenti sia in edifici agricoli, che industriali o residenziali.

Il polycarbonato compatto Elysol è disponibile anche bianco opalino, che garantisce una trasmissione luminosa del 50%, e bianco coprente, completamente opaco.

Le lastre bianco opalino sono ideali per applicazioni sia in copertura che in tamponamento in cui, specialmente in ambito florovivaistico, è richiesta una luminosità controllata.

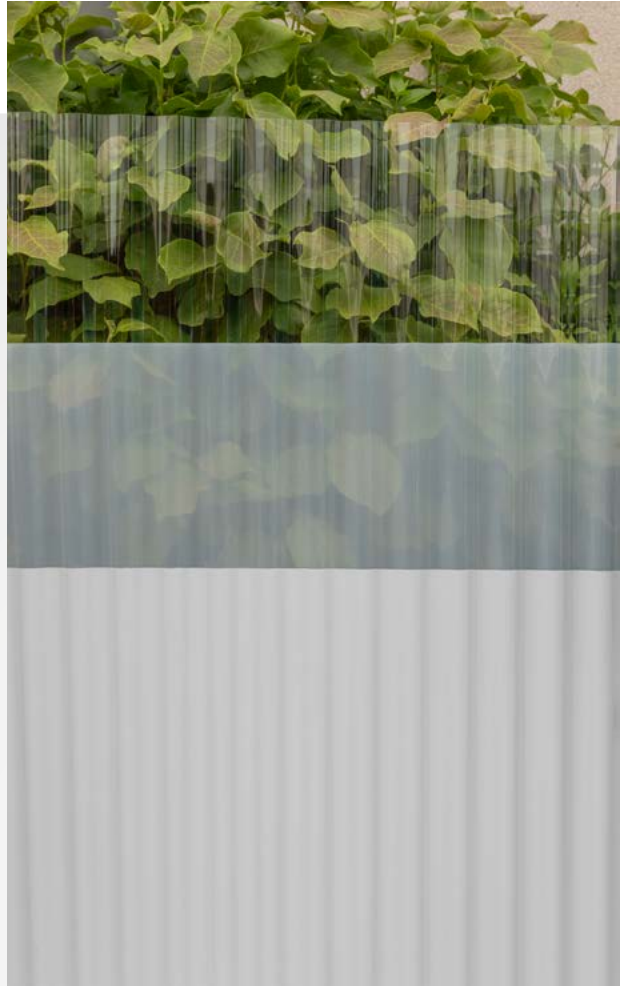

■ LASTRE ONDULATE TRASPARENTI



■ LASTRE ONDULATE BIANCO OPALINO



■ LASTRE ONDULATE BIANCO COPRENTE

CARATTERISTICHE TECNICHE	VALORI	METODO PROVA
Peso specifico	1,2 kg/dm <sup>3</sup>	metodo interno
Temperatura di esercizio	-40°C ÷ 120°C	metodo interno
Reazione al fuoco	Classe B-s1, d0	EN 13501-1
Trasmissione luminosa	Neutro: 90% ±5% (spess. 1 mm)	EN 13468-1
Protezione UV	Superficie esposta agli agenti atmosferici protetta con uno strato anti-UV coestruso (opzionale su entrambi i lati)	
Coeff. di conduttività termica ( $\lambda$ )	0,21 W/mK	metodo interno
Coeff. di trasmissione del calore (U)	210 W/m <sup>2</sup> K (spess. 1 mm)	metodo interno
Raggio minimo di curvatura	10 m	metodo interno
Resistenza a trazione	65 MPa	EN ISO 527-2
Resistenza a snervamento	60 MPa	EN ISO 527-2
Modulo elastico a trazione	2350 MPa	EN ISO 527-2
Coeff. di dilatazione termica lineare	65 x 10 <sup>-6</sup> °C <sup>-1</sup>	EN 1013
Permeabilità al vapore acqueo	3,8 x 10 <sup>-5</sup> mg (m h Pa)	EN 1013

Marcatura CE in accordo al regolamento 305/2011/CE, norma europea armonizzata EN1013. Sistema VVCP:3.

### Tolleranze dimensionali e qualitative

Riferite alla norma EN 1013

### Resistenza agli agenti chimici

Le lastre in policarbonato restano inalterate all'azione dei seguenti acidi nelle seguenti soluzioni in funzione della concentrazione e alla temperatura di prova di 25°C:

Nafta diesel	Acido cloridrico => 5%
Kerosene	Acido solforico => 15%
Cloruro ammonio	Alcool etilico => 90%

### IMBALLAGGIO, MOVIMENTAZIONE E STOCCAGGIO

Le lastre Elysol vengono palettizzate e posizionate sui mezzi di trasporto con sollevatori. Allo scarico il prodotto deve essere movimentato con mezzi idonei di sollevamento, evitando urti accidentali ed abrasioni che compromettano le caratteristiche estetiche e funzionali.

In caso di stoccaggio all'esterno, le lastre vanno protette da sole e pioggia mediante teli di copertura.



# ELYSOL

## POSA IN OPERA ELYSOL



Guarda il video di posa:

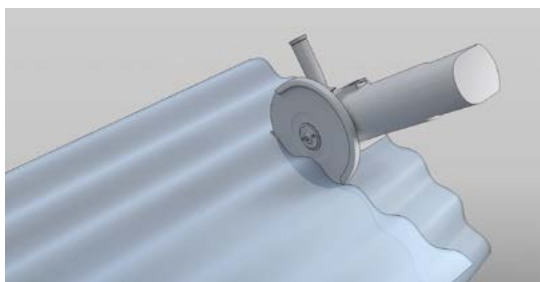

### TAGLIO DELLE LASTRE

Le lastre Elysol possono essere tagliate tramite sega circolare a denti piccoli ad alta velocità di rotazione, oppure tramite seghetti alternativi o cesoie, avendo cura di supportare la lastra in prossimità del punto di taglio ed eliminare la polvere generata.

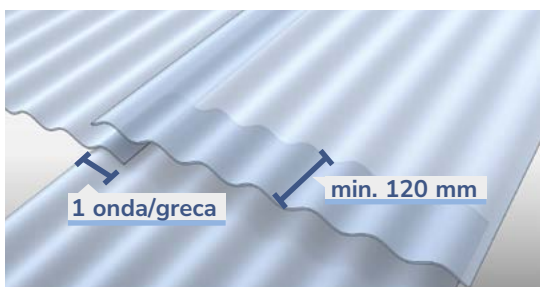

### SOVRAPPOSIZIONE DELLE LASTRE

La sequenza di posa avviene sempre dal basso verso l'alto ed in direzione opposta a quella dei venti dominanti.

Prevedere un sormonto di un'onda o di una greca lateralmente e minimo di 120 mm sulla lunghezza. Posare il lato con protezione UV sempre verso l'esterno.

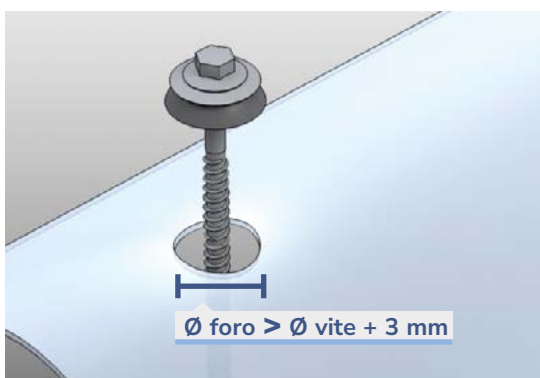

### FISSAGGIO DELLE LASTRE

Il fissaggio delle lastre Elysol deve avvenire in corrispondenza della parte alta dell'onda o della greca, con apposite viti munite di guarnizioni. Per effettuare correttamente il fissaggio, va eseguito **un foro dal diametro superiore di 3 mm a quello della vite utilizzata**, in modo da compensare la dilatazione termica della lastra.

Per l'eventuale sigillatura delle lastre, utilizzare solo silicone neutro; per la pulizia, acqua e sapone neutro.

Le lastre in policarbonato NON sono pedonabili.







## LASTRE RETTE ONDULATE ALCUNI PROFILI

### S076

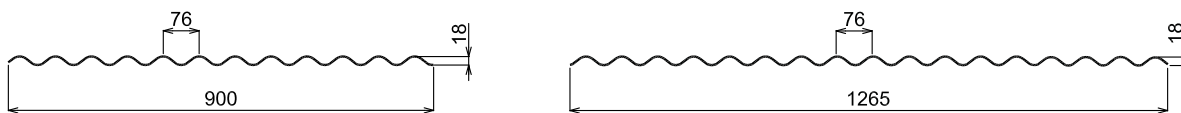

### S177

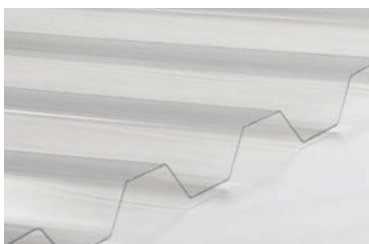

## LASTRE RETTE GRECATE ALCUNI PROFILI

### S215

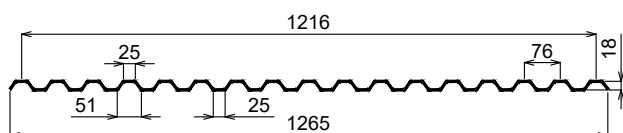

### S454

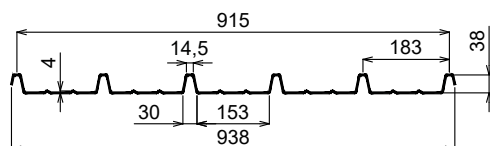

### S659

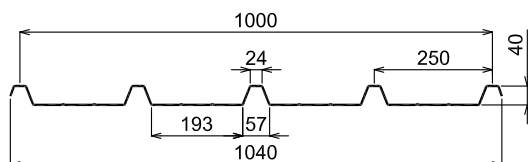

# LAMINATI IN VETRORESINA

Estrema resistenza meccanica, assieme ad un bassissimo coefficiente di dilatazione termica che ne assicura stabilità e durata nel tempo, i laminati in vetroresina Elyplast in lastre e rotoli sono assai resistenti agli agenti atmosferici ed agli agenti chimici, di facile movimentazione e lavorabilità, per una molteplicità di utilizzi in interventi in edifici industriali, residenziali e agricoli.

## CAMPI DI IMPIEGO:



Costruzioni agricole



Allevamenti



Edifici industriali



Serre



Lucernari



Torri di raffreddamento



Filtri lamellari per trattamento acque



Fai da te

# ELYPLAST

## APPLICAZIONI ELYPLAST

Elyplast è un prodotto leggero ed assai resistente, ideale per la realizzazione di coperture, lucernari e tamponature verticali per edifici industriali ed agricoli, allevamenti, serre, fungaie, tunnel e passaggi coperti, porticati, pensiline, finestrate ed hobbistica.

Grazie alla sua resistenza alla corrosione, viene altresì utilizzato in impianti di depurazione delle acque, nelle coperture di compostaggi, zincherie e conerie e per la realizzazione di torri di raffreddamento.



Agrigento. Valle dei Templi, copertura Elyplast.

## ELYPLAST: CARATTERISTICHE DEL PRODOTTO

Le lastre ed i rotoli Elyplast sono prodotti per laminazione in continuo con stratificazione di resina poliestere e rinforzo in fibra di vetro (PRFV). Nella versione standard, Elyplast è a base di resine ortoftaliche, stabilizzate ai raggi UV e a basso ritiro.

Elyplast è disponibile in versione traslucida o opaca ed è caratterizzato da grande resistenza meccanica, leggerezza, facile lavorabilità e lunga durata, per utilizzo prevalente in edifici industriali e agricoli.



CARATTERISTICHE TECNICHE	VALORI	METODO PROVA
Peso specifico	1,4 kg/dm <sup>3</sup>	metodo interno
Temperatura di esercizio	-40°C + 120°C	metodo interno
Reazione al fuoco	I laminati GRP non gocciolano. Classe di reazione al fuoco (presunta): F	EN 13501 - 1
Trasmissione luminosa	Neutro 82%, Opalino 56%, Bianco latte 35% (sp. laminato 1 mm)	UNI EN 1013
Coeff. di conduttività termica ( $\lambda$ )	0,22 W/mK	metodo interno
Coeff. di trasmissione del calore (U)	220 W/m <sup>2</sup> K (1 mm)	$\lambda/d$ (d= spessore lastra in m)
Resistenza a trazione	55 ÷ 60 Mpa	UNI EN ISO 527 - 4/2/2
Modulo elastico a trazione	5500 ÷ 6500 Mpa	UNI EN ISO 527 - 4/2/2
Coeff. di dilatazione termica lineare	$3 \times 10^{-5} \text{ } ^\circ\text{C}^{-1}$	UNI EN 1013
Permeabilità al vapore acqueo	$1,5 \times 10^{-5} \text{ mg (mhPa)}$	UNI EN 1013
Rigidità flessionale	500 N/mm	(E*h <sup>3/12</sup> ) 1 mm
Durezza Barcol	55 ÷ 60	UNI EN 59
Assorbimento d'acqua	≤ 1%	metodo interno

Marcatura CE in accordo al regolamento europeo 305/2011/CE, norma europea armonizzata EN 1013. Sistema VVCP:4

### Tolleranze dimensionali e qualitative

Riferite alla norma EN 1013

### Resistenza agli agenti chimici

I laminati in poliestere rinforzato restano inalterati all'azione dei seguenti acidi, nelle soluzioni segnate in funzione della concentrazione e della temperatura di prova compresa tra 30 e 50°C:

Acido acetico ==> 5%	Acido solforico ==> 30%
Acido cloridrico ==> 10%	Alcool etilico ==> 95%
Acido nitrico ==> 10%	Benzolo ==> 30%

### IMBALLAGGIO, MOVIMENTAZIONE E STOCCAGGIO

Le lastre Elyplast vengono pallettizzate; i rotoli, imballati singolarmente con cartone film protettivo estensibile, viaggiano liberi disposti direttamente all'interno dell'automezzo oppure pallettizzati. Allo scarico il prodotto deve essere movimentato con mezzi idonei di sollevamento (altrimenti deve essere effettuato a mano, lastra per lastra) evitando urti accidentali ed abrasioni che compromettano le caratteristiche estetiche e funzionali.

In caso di stoccaggio all'esterno, il materiale va protetto da sole e pioggia mediante teli di copertura.

# Elyplast

# ROTOLI IN VETRORESINA

Un prodotto di successo da decenni, diffuso in tutto il mondo per molteplici applicazioni nei settori industriali, agricolo e DIY.

La facilità di posa e semplicità di movimentazione rendono i rotoli in vetroresina Elyplast il prodotto ideale per la realizzazione di volte di copertura di serre e tamponamenti laterali.

# ELYPLAST

## CAMPI DI IMPIEGO:



Costruzioni agricole



Allevamenti



Edifici industriali



Serre



Tunnel /  
passaggi  
coperti



Filtri lamellari  
per trattamento  
acque



Fai da te



## APPLICAZIONI & CARATTERISTICHE ROTOI ELYPLAST

---

La facilità di posa e semplicità di movimentazione dei rotoli in vetroresina Elyplast li rendono assolutamente adeguati alla realizzazione di coperture di serre, ma anche di tamponamenti laterali; si prestano inoltre all'utilizzo come velario sulle tipiche strutture di prefabbricazione edile.

I rotoli Elyplast possono essere rapidamente e facilmente tagliati a misura con normali utensili. Disponibili piani o ondulati, in versione traslucida o opaca, per soddisfare le più svariate esigenze costruttive.



## ROTOLI ONDULATI

Laminato prodotto con ondulazione analoga alle lastre in lamiera zincata.

Utilizzato per coperture, tamponature verticali, recinzioni, pensiline, ecc.

Le differenti dimensioni in altezza e lunghezza dei rotoli Elylast permettono, nella maggior parte delle applicazioni, di realizzare soluzioni continue, evitando eventuali sormonti laterali.



CARATTERISTICHE TECNICHE	VALORI
Larghezza Lunghezza	da 0,5 a 3 m max. 40 m
Composizione	prodotti con resina standard (a richiesta resine speciali)
Colori	neutro, verde (altri su richiesta)





## ROTOLI PIANI

Disponibili in vari spessori e differenti dimensioni in altezza e lunghezza. Particolarmente adatti per tamponature verticali. Opportunamente intelaiati permettono di realizzare portoni, finestrate e chiusure verticali in genere, dove la prerogativa della durabilità è fondamentale contro rotture ed incidenti.

Importante campo d'applicazione in ambito industriale è l'utilizzo per la realizzazione di pannelli.



CARATTERISTICHE TECNICHE	VALORI
Larghezza Lunghezza	da 0,5 a 3 m max 40 m
Composizione	prodotti con resina standard (a richiesta resine speciali)
Colori	neutro, verde (altri su richiesta)

## COLMI

La gamma di laminati in vetroresina Elyplast si completa con gli elementi di finitura (colmi), disponibili in diversi colori, sia nella versione standard (R105) che nella gamma a finitura opaca Elyonda (R104 e R107).

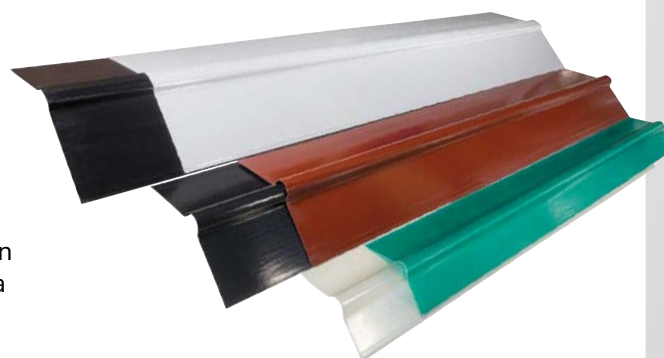

### R104

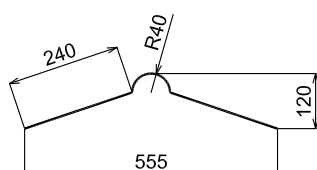

### R105

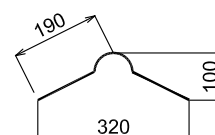

# LASTRE RETTE IN VETRORESINA

Un mondo di profili, ondulati e grecati, per soddisfare le più varie esigenze di copertura e tamponamento verticale e creare un ambiente dalla piacevole luminosità distribuita.

## CAMPI DI IMPIEGO:



Costruzioni agricole



Allevamenti



Edifici industriali



Serre



Lucernari



Torri di raffreddamento



Filtri lamellari per trattamento acque



Fai da te



## APPLICAZIONI & CARATTERISTICHE LASTRE ELYPLAST

La gamma di profili delle lastre rette Elyplast è assai ampia e rispecchia le forme delle lastre in lamiera più frequentemente utilizzate per coperture, chiusure di pareti traslucide e per la realizzazione di lucernari continui o discontinui su coperture a falda.

Le lastre ondulate Elyplast possono essere centinate entro certi limiti in fase di posa in opera, per coperture con forme differenti dalla tradizionale falda piana (circolare, semitonda, ecc.), specialmente su impianti di serre a tunnel.

La lunghezza delle lastre, soprattutto per applicazione in copertura, può essere tale da corrispondere alla lunghezza della falda; in caso contrario è necessario ricorrere a sovrapposizioni.

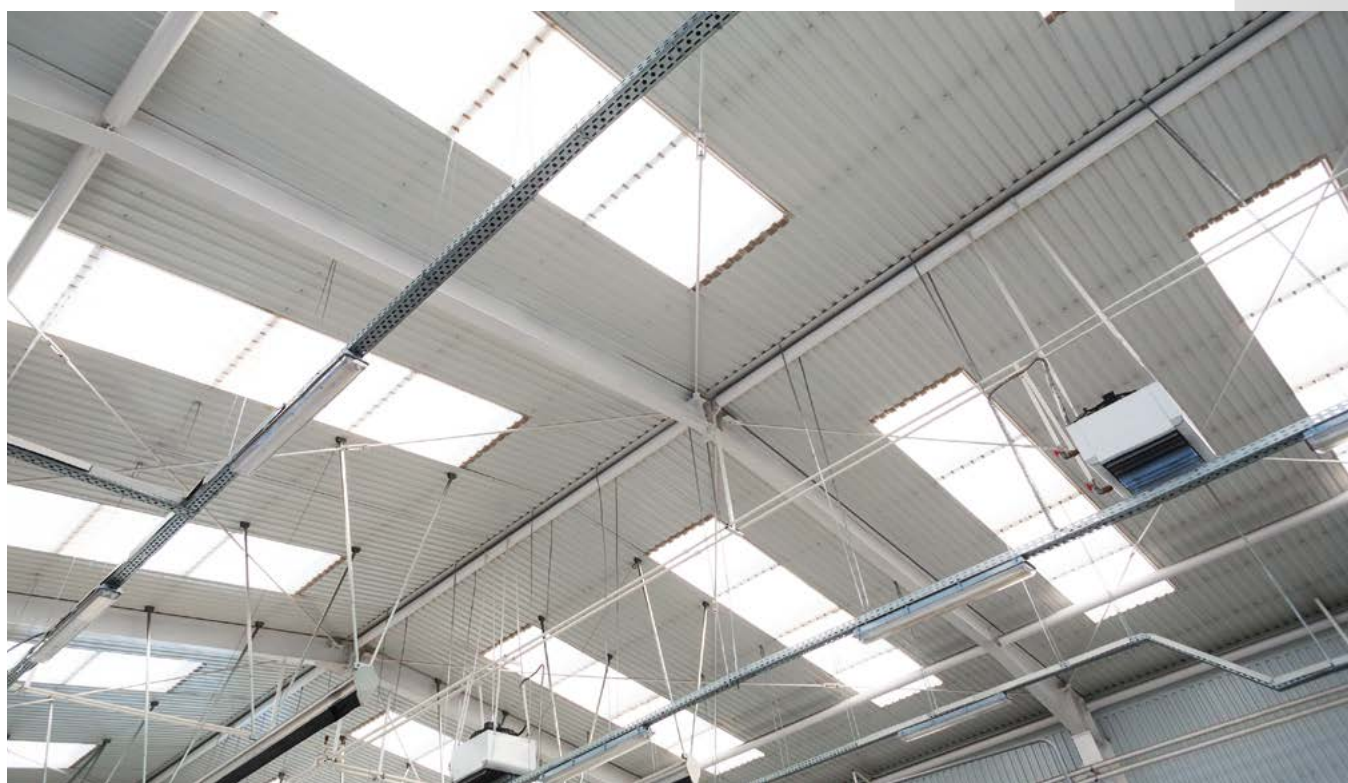
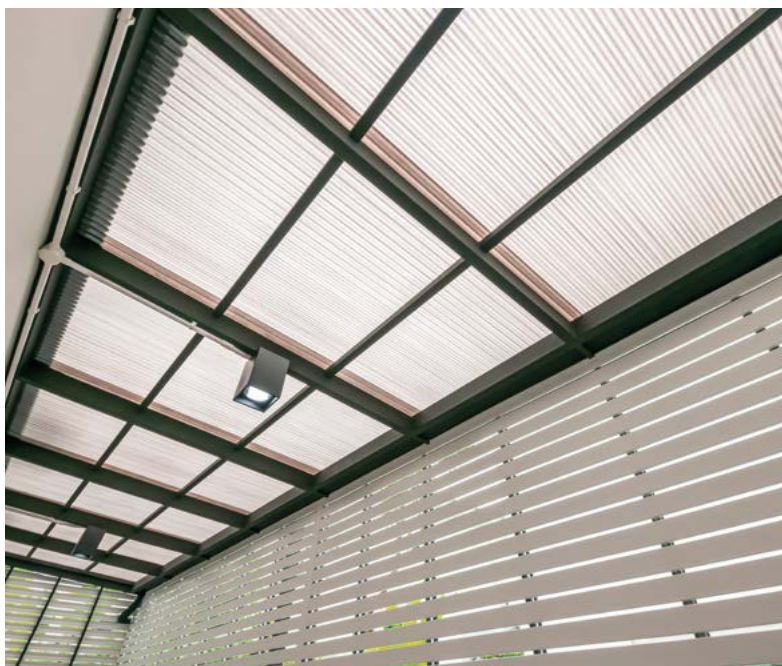
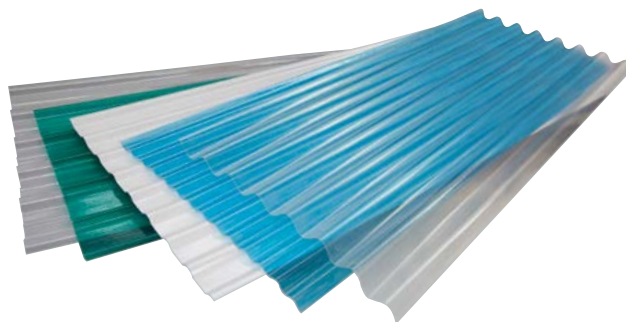



# LASTRE RETTE ONDULATE ALCUNI PROFILI

**RN076**

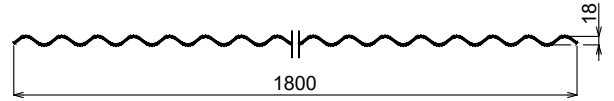
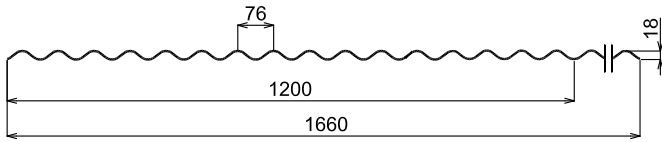

**RN177**

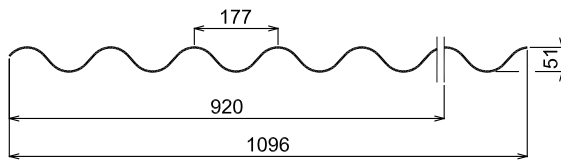

**RN146**

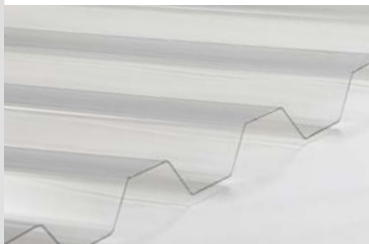
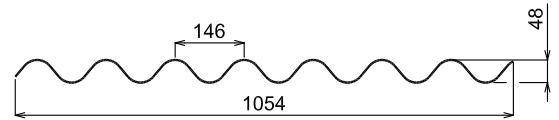

# LASTRE RETTE GRECATE ALCUNI PROFILI

**RN117**

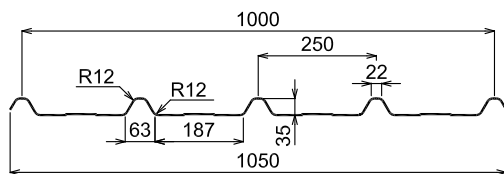

**RN274**

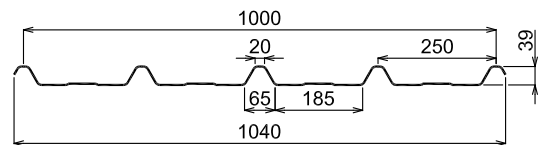

**RN118**

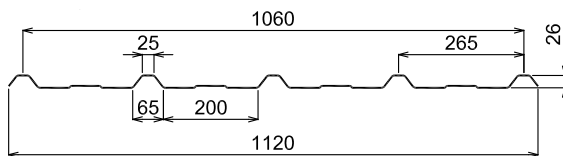

**RN215**

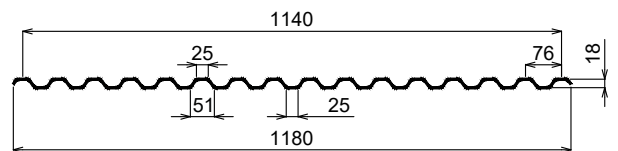

**RN625**

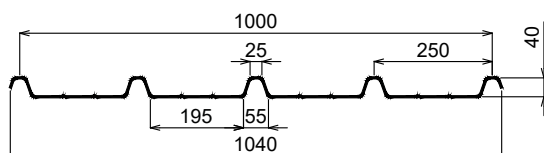

**RN454**

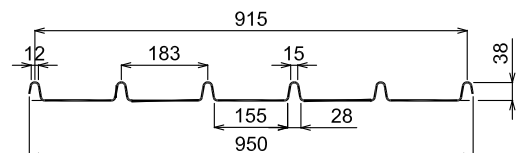

# ELYCLEAR

## NUOVA LASTRA TRANSLUCIDA GOFRATA

La nuova, innovativa lastra ondulata in vetroresina che dona all'ambiente una luce completamente nuova ed un estremo comfort. La parte superiore (esterna) è a protezione raggi UV; la parte interna assicura invece una diffusione uniforme della luce, per un ottimo comfort visivo. Elyclear ha un'alta resistenza meccanica e agli agenti chimici ed un aspetto estetico assai accattivante, senza fibre di vetro a vista.



### CAMPI DI IMPIEGO:



Costruzioni agricole



Edifici industriali



Serre



Lucernari



Fai da te

### RN076

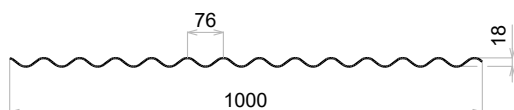



## POSA IN OPERA LASTRE RETTE ELYPLAST

Guarda il video di posa:

- La posa in opera delle lastre rette di copertura avviene dal basso verso l'alto e perpendicolarmente alla linea di gronda.
- Senso di posa longitudinale: contrario alla direzione dei venti dominanti.
- Sovrapposizione di testata: in caso di pendenze inferiori al 7% è preferibile utilizzare lastre di lunghezza pari a quella della falda (fino a 6 m) in modo da evitare, in caso di piogge di particolare intensità e condizione di vento forte in direzione della linea di colmo, che l'acqua possa rifluire all'interno. Quando sono previste sovrapposizioni trasversali o di testata, la loro lunghezza deve essere quella indicata in tabella, valida per lunghezza di falda fino a 15 m.
- Sovrapposizione longitudinale: su fibrocemento si consiglia di prevedere la sovrapposizione di un'onda e un quarto; sul metallo prevedere il sormonto di almeno un'onda completa.
- Smaltimento acque meteoriche per bassa pendenza: per pendenze dal 7% al 15% lo smaltimento delle acque potrebbe non essere assicurato se l'altezza d'onda delle lastre ondulate o grecate non è sufficiente. In questi casi è prudente utilizzare altezze di ondulazione e di grecatura maggiori.
- Dilatazioni termiche: la temperatura superficiale può variare dall'estate all'inverno di oltre 50°C; per ovviare alle variazioni di lunghezza corrispondenti per lastre di lunghezza superiori ai 3 m, è bene prevedere (in funzione della lunghezza) l'ovalizzazione dei fori di fissaggio.

PENDENZA (%)	SOVRAPPOSIZIONE (mm)
$7 < P < 10$	250
$10 < P < 15$	230
$15 < P$	200



## LASTRE CURVE IN VETRORESINA

Lastre curve grecate ed ondulate per soddisfare qualsiasi esigenza di copertura curva grazie all'accoppiamento con la quasi totalità delle lastre e dei pannelli curvi presenti nel settore delle coperture.

### CAMPI DI IMPIEGO:



## LASTRE CURVE ONDULATE

Le lastre curve ondulate Elyplast sono prodotte in tre differenti tipologie per dimensione, forma e raggio di curvatura. Sono utilizzate in copertura per la realizzazione di lucernari continui o discontinui, in accoppiamento alle lastre curve in fibrocemento (C177-C146) o a completamento di coperture di edifici industriali in abbinamento a strutture in c.a. precompresso (C497).



### C497

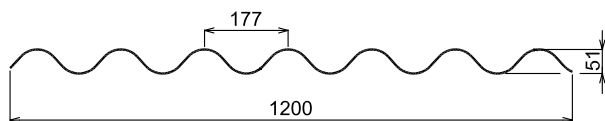

## LASTRE CURVE GRECATE

Le lastre curve grecate Elyplast sono realizzate in due differenti tipologie per raggio di curvatura e forma delle nervature. Queste lastre sono utilizzate per la realizzazione di coperture, lucernari, passaggi coperti traslucidi in abbinamento a qualsiasi tipo di struttura portante (ferro, c.a., legno).



### C494

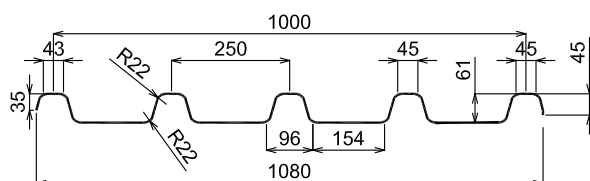

### C496

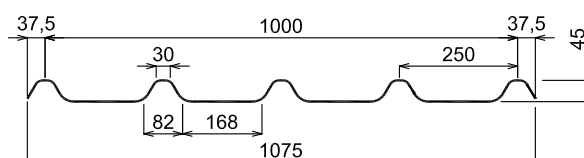

# LASTRE OPACHE IN VETRORESINA PER USO INDUSTRIALE ED AGRICOLO

Totale opacità e massima resistenza per la realizzazione di coperture, tamponamenti verticali e controsoffittature di edifici agricoli, industriali ed allevamenti.

ELYONDA

## CAMPI DI IMPIEGO:



Costruzioni  
agricole



Allevamenti



Edifici  
industriali





# ELYONDA®

## APPLICAZIONI & CARATTERISTICHE ELYONDA

---

Le lastre in vetroresina opache ondulate e grecate Elyonda sono realizzate in resina poliestere rinforzata con fibra di vetro e caricate con allumina.

La produzione Elyonda viene effettuata utilizzando esclusivamente gel-coat isoftalico anti-UV applicato sulla superficie esposta agli agenti atmosferici, che conferisce loro un'elevata resistenza all'abrasione. Leggere, resistenti e durature, le lastre Elyonda sono in grado di soddisfare qualsiasi esigenza di coperture, tamponamenti verticali e controsoffittature, permettendo la più ampia libertà di progettazione, sia che si operi su strutture nuove, sia che si prendano in esame ristrutturazioni parziali o totali.



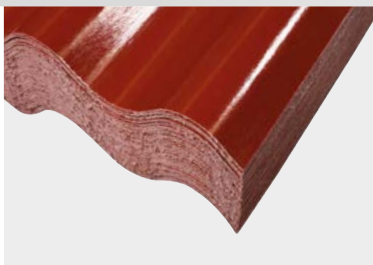

## LASTRE OPACHE ONDULATE

### ALCUNI PROFILI

#### R146

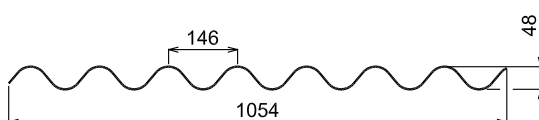

#### R177

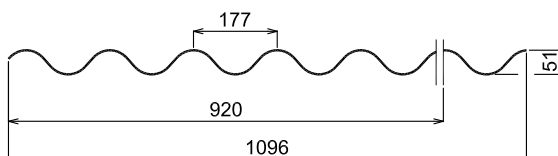

### ELYONDA: VANTAGGI PRINCIPALI

- Opacità 100%
- Lastre caricate con allumina per migliorare la prestazione di reazione al fuoco
- Superficie esterna protetta da gelcoat
- Ottima resistenza agli agenti chimici
- Montaggio più semplice rispetto alle lastre metalliche
- Bassa trasmissione del rumore in caso di pioggia

CARATTERISTICHE TECNICHE	VALORI	
Opacità	100% opaco	
Peso	3,2 - 3,5 - 3,8 - 4,2 kg/m <sup>2</sup>	
Temperatura di esercizio	- 60 °C + 140 °C	
Reazione al fuoco	Elyonda ≥ 4,2 kg/m <sup>2</sup> C S3 D0 Broof(t1)	UNI EN 13501-1 UNI EN 13501-5
	M2/M3	NF P.92.507
Coefficiente di dilatazione termica	2-2,5 × 10 <sup>-5</sup> C <sup>-1</sup>	
Assorbimento d'acqua	0,2% dopo 48 ore di immersione	
Colori	grigio (chiaro e scuro), verde, rosso mattone (altri su richiesta)	

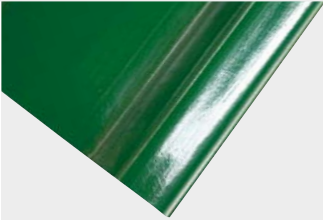

## LASTRE OPACHE GRECATE

### ALCUNI PROFILI

#### R153

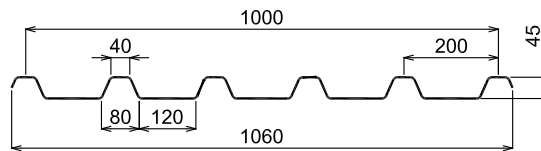

#### R627

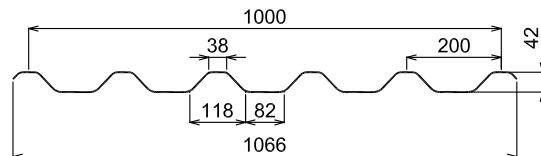

## PROTEZIONI SUPERFICIALI LASTRE ELYPLAST

### GELCOAT

Le lastre Elyplast possono essere protette sul lato esterno da uno strato di resina isoftalica (gel-coat) applicato in fase di laminazione. Questa protezione, particolarmente stabile all'azione degli agenti atmosferici ed alle sollecitazioni meccaniche, consente una buona tenuta strutturale e funzionale nel tempo.

### FILM IN POLIESTERE (STANDARD)

Le lastre Elyplast possono essere protette con uno speciale film in poliestere, che conferisce ai laminati in vetroresina una buona protezione superficiale, permettendo un'elevata resistenza all'abrasione atmosferica e limitando il fenomeno dell'affioramento della fibra di vetro.

### FILM POLIESTERE ANTI-UV

Le lastre possono essere protette con film tipo in poliestere anti-UV. Questa protezione ha particolari caratteristiche di resistenza e di tenuta agli agenti UV, tale da fornire alla lastra protetta un'eccellente resistenza nel tempo, mantenendo buone le caratteristiche funzionali ed estetiche del manufatto, evitando i fenomeni di abrasione/erosione superficiale e ritardando i fenomeni di ingiallimento e perdita di trasmissione luminosa.

# LASTRE OPACHE IN VETRORESINA “HOBBY”

Lastre dai colori brillanti, in pezzature ridotte, per un'agevole movimentazione, ideali per tutte le attività di hobbistica e la realizzazione di pergole, tettoie e strutture per il ricovero degli attrezzi.

ELYONDA  
LT  
XLT

## CAMPO DI IMPIEGO:



Fai da te



# ELYONDA LT

# ELYONDA XLT

## APPLICAZIONI & CARATTERISTICHE ELYONDA LT/XLT

Lastre in vetroresina opache con protezione UV, in grado di fornire un'elevata resistenza all'abrasione atmosferica e limitare il fenomeno di affioramento della fibra di vetro.

Ottima per la realizzazione di:

- PERGOLE, VERANDE, PENSILINE
- COPERTURE
- GIARDINAGGIO
- HOBBISTICA
- RICOVERO ATTREZZI



## GAMMA COLORI

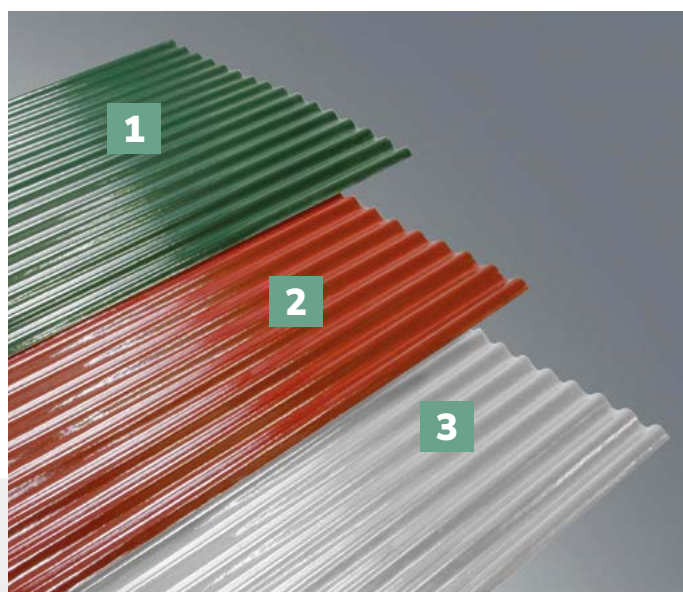

- 1 Verde
- 2 Rosso mattone
- 3 Grigio chiaro

Altri colori disponibili su richiesta.

## POSA IN OPERA ELYONDA LT / XLT

- Le lastre Elyonda LT/XLT vanno posate partendo dalla gronda al colmo, sovrapponendo una o due onde per almeno 200 mm di testata (aumentando a 250 mm per pendenze inferiori al 10% ).
- Il foro per il passaggio dei fissaggi deve essere fatto con un trapano con punta di diametro superiore di 2 mm rispetto a quello della vite, al fine di consentire eventuali dilatazioni termiche. Le lastre possono essere fissate su legno, metallo o laterocemento, utilizzando opportuni fissaggi.
- È importante utilizzare guarnizioni e rondelle di area sufficientemente grande per consentire la copertura del foro. Le lastre Elyonda LT e XLT NON sono pedonabili.

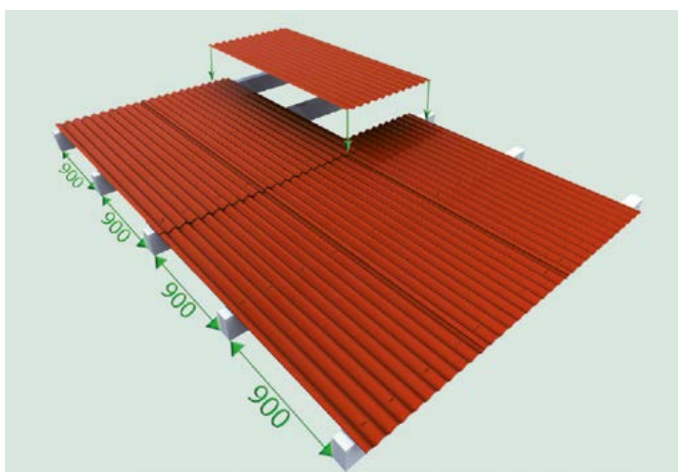

### RN076

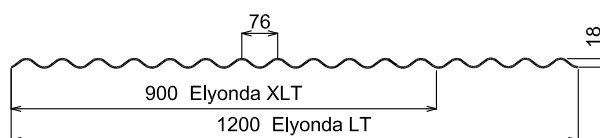

CARATTERISTICHE TECNICHE	ELYONDA LT	ELYONDA XLT
Peso	1,30 kg/m <sup>2</sup>	1,00 kg/m <sup>2</sup>
Larghezza	1.200 mm	900 mm
Lunghezza	2.000 - 3.000 mm	2.000 - 3.000 mm

# ACCESSORI

Rondelle ottagonali



Listelli espansi ondulati



Distanziatori



Listelli legno



Cappellotti



Chiodi autofilettanti con rondella



Barrette



Ranelle



Listelli espansi grecati



Viti autoperforanti



Guarnizioni



Tirafondi



EXPLAST

## INFORMAZIONI DI SERVIZIO

### Raccomandazioni

- I vuoti del solaio di copertura che saranno coperti con materiali trasparenti od opachi, dovranno essere protetti in modo permanente mediante l'utilizzo di rete metallica secondo la prova prevista dalla UNI 494.
- Non posare in caso di vento forte.
- Non trattare la superficie con prodotti incompatibili (es: svernicianti, acidi, solventi, basi forti).
- Non usare fiamme nelle vicinanze.
- Non camminare sulle lastre senza tavole ripartitrici del peso.

Carichi dovuti a neve e vento: la progettazione comprende l'individuazione dei carichi agenti sulle lastre dovuti a neve e vento in funzione della zona e altitudine (secondo le NTC 2018 e relativa circolare applicativa). In seguito la verifica consiste nell'accertamento che la lastra prescelta (ondulata o grecata) per una copertura situata in una certa zona e ad una certa altitudine abbia resistenza sufficiente. Per ogni profilo è disponibile la tabella di portata.



Brianza Plastica SpA  
Via Rivera, 50 - 20841 Carate Brianza (MB)  
Tel. +39 0362 91601 - Fax +39 0362 990457  
[www.brianzaplastica.it](http://www.brianzaplastica.it)  
[elysol.brianzaplastica.it](http://elysol.brianzaplastica.it) - [elyplast.brianzaplastica.it](http://elyplast.brianzaplastica.it)  
[sales-grpbuilding@brianzaplastica.it](mailto:sales-grpbuilding@brianzaplastica.it)



Le caratteristiche e i dati tecnici contenuti in questo catalogo possono essere soggetti a modifiche senza alcun preavviso. Per i dati aggiornati e le schede tecniche di prodotto, fare sempre riferimento direttamente all'azienda. Brianza Plastica declina inoltre ogni responsabilità derivante da un uso non corretto del materiale, non essendo le condizioni di impiego sotto il nostro diretto controllo.